

ТЕРМОГАЗ

ТЕХНИЧЕСКИЕ РЕШЕНИЯ

 termogaz.su

✓ СОДЕРЖАНИЕ

О ПРЕДПРИЯТИИ.....	4	УМНЫЙ РЕГУЛЯТОР ДЛЯ ВСЕХ СФЕР.....	18
УЧАСТИЕ В ГАЗИФИКАЦИИ РОССИИ.....	6	ТЕХНОЛОГИЧЕСКОЕ СОВЕРШЕНСТВО	
ЭНЕРГЕТИКА.....	8	ОТ ОТЕЧЕСТВЕННОГО ПРОИЗВОДИТЕЛЯ.....	20
ТЕПЛОТЕХНИЧЕСКОЕ ОБОРУДОВАНИЕ.....	10	ЭФФЕКТИВНАЯ ЗАМЕНА ИМПОРТНОГО	
ГАЗОРАСПРЕДЕЛЕНИЕ.....	14	ОБОРУДОВАНИЯ.....	22
ТРАНСПОРТ ГАЗА.....	16	СЧЁТЧИКИ ГАЗА.....	23



ИНТЕГРАТОР ТЕХНИЧЕСКИХ РЕШЕНИЙ	24	ДЕЛИМСЯ ОПЫТОМ	29
ИНЖИНИРИНГ ОТ ДИСТРИБЬЮТОРА	25	ПОСТАВКА	30
УНИКАЛЬНАЯ ТЕХНОЛОГИЯ		СЕРВИС И ТЕХНИЧЕСКАЯ ПОДДЕРЖКА	30
ТЕРМОГАЗ / РДСТЛ	26	ДОКУМЕНТАЦИЯ	30
ЗАПАСНЫЕ ЧАСТИ И РЕМКОМПЛЕКТЫ	28	КОНТАКТЫ	31

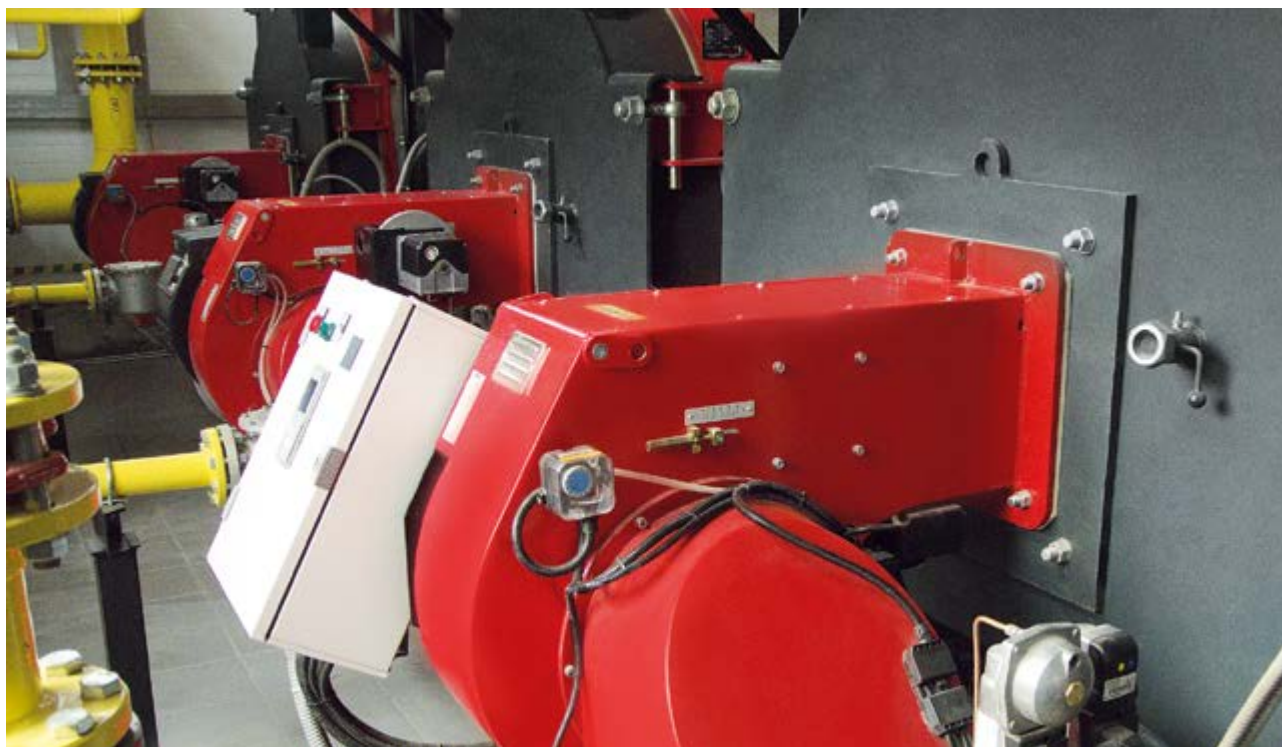

✓ О ПРЕДПРИЯТИИ

Более 29 лет ООО «ТЕРМОГАЗ» является одним из лидеров нефтегазовой отрасли, предлагая своим Партнёрам качественные компоненты для газораспределения, транспорта газа, большой и малой энергетики.

Разработка индивидуальных технических решений – важная часть деятельности предприятия. Специалисты ООО «ТЕРМОГАЗ» оказывают профессиональную поддержку на всех этапах проекта, включая этапы подбора оборудования, проектирования, ШМР и ПНР.



Предприятие предлагает оборудование для пунктов редуцирования газа – регуляторы давления газа, предохранительные запорные клапаны, предохранительные сбросные клапаны, шумоглушители, оборудование для котельных – водогрейные котлы и дутьевые горелки, оборудование для фильтрации газа – фильтры газовые и сменные фильтрующие элементы (картриджи), ремонтные комплекты и запасные части для оборудования. С 2021 года ООО «ТЕРМОГАЗ» предлагает изделия полной заводской готовности.

ВОПЛОЩЕНИЕ ПРОЕКТОВ
ЛЮБОЙ СЛОЖНОСТИ

ИНЖИНИРИНГ
центральный офис в Волгограде

поставки по всей
РОССИИ И СНГ

✓ ИСТОРИЯ В БРЕНДАХ

ГРУППА ПРЕДПРИЯТИЙ
ИНТЕР-ТЕРМОГАЗ

ЕВРОИМПОРТ

1995

2004

2006

2008

2010

2012

Ecoflam

TARTARINI

ИТ2АЗ

FISHER™

TECNO FILTRI SRL.

**GUGLIELMI
DANILO**

✓ НАША МИССИЯ

Продвигать на рынке только лучшее оборудование, предлагая своим Партнёрам современные и эффективные технические решения в области транспортировки газа, энергетики и газораспределения, при этом обеспечивая полное сопровождение проектов.



2014

T TARTARINI
СДЕЛАНО В РОССИИ

2015

SOPRIM

2016

ТЕРМОГАЗ

2019

МЕТРАН
РЕД

2022

РДСЛ
baite
ЭИП

2023

ТЕГА

29

ЛЕТ
НА РЫНКЕ

✓ УЧАСТИЕ В ГАЗИФИКАЦИИ РОССИИ

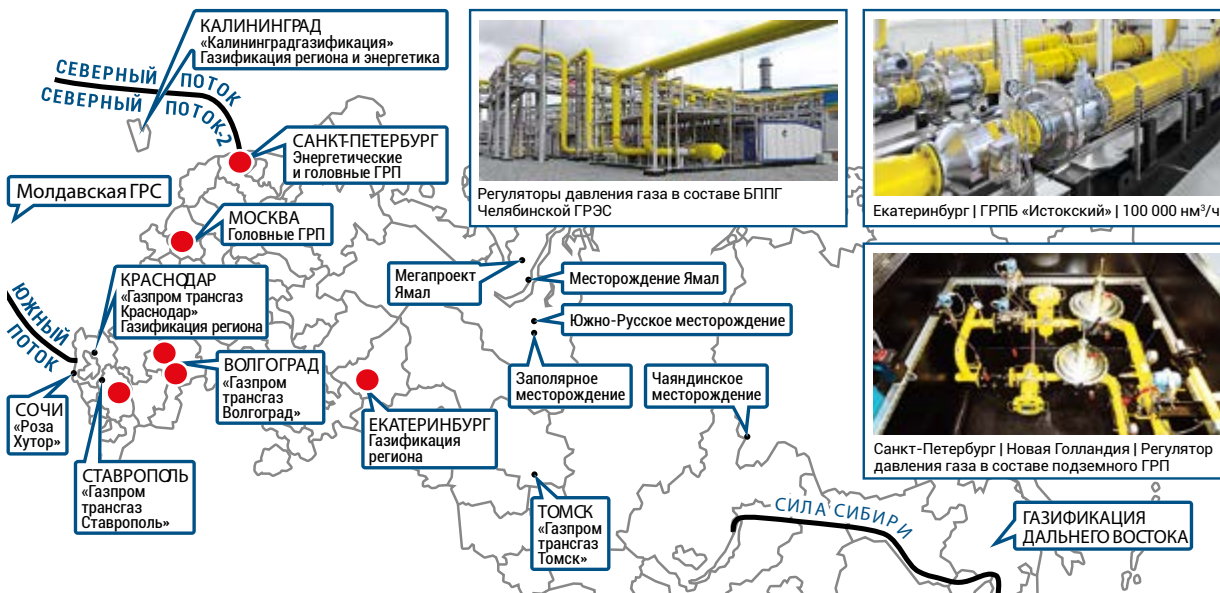

ИМПОРТОЗАМЕЩЕНИЕ В ГАЗОВОЙ ОТРАСЛИ ПРИМЕНЕНИЕ РОССИЙСКИХ КОМПОНЕНТОВ

ООО «ТЕРМОГАЗ» успешно решает задачи по разработке и внедрению импортозамещающего высокотехнологичного оборудования. Эта системная работа ведётся в рамках постоянного технологического развития предприятия, а также при сотрудничестве с дочерними обществами ПАО «Газпром».

При изготовлении изделий используется оборудование локальных поставщиков и производителей. Для объектов дочерних обществ ПАО «Газпром» выбор осуществляется согласно «Единого Реестра материально-технических ресурсов, допущенных к применению на объектах общества и соответствующих требованиям ПАО «Газпром», исходя из технических характеристик, стоимостных показателей и оптимальных логистических схем поставки продукции.



МЫ **БОЛЬШЕ,** ЧЕМ ПРОСТО ПОСТАВЩИК ОБОРУДОВАНИЯ

ИНЖИНИРИНГ

Мы предлагаем подбор оптимального решения, его техническое обоснование, помощь в проектировании, а также предоставляем 2D и 3D-модели компонентов, схемы импульсной обвязки с предвключёнными и поствключёнными участками, акустический расчёт и расчёт дополнительной комплектации.

ПРОИЗВОДСТВО И ИНТЕГРАЦИЯ

Решение сложных технических вопросов с привлечением уникальной внутренней и внешней экспертной сети.

ПОСТАВКА

Оптимизация сроков доставки и отправка оборудования в любую точку России и стран СНГ.

ПНР И ШМР

Поддержка на всех этапах проекта. Проводим пусконаладочные и шеф-монтажные работы по запросу заказчика.

СЕРВИС И ГАРАНТИЯ

Наша цель – обеспечить качественный сервис оборудования в течение всего срока эксплуатации.

ТЕХНИЧЕСКИЕ СЕМИНАРЫ

Возможность получить консультации по обслуживанию газового оборудования и навыки его эксплуатации в штатных и нештатных режимах работы в демонстрационном зале предприятия.

✓ ЭНЕРГЕТИКА

Мы предлагаем современные решения для ГРП ТЭЦ, ТЭС, РТС и котельных на основе энергонезависимых прямых пилотных регуляторов давления газа ТМ МЕТРАН, ТМ РЕД и высокоэффективные газовые фильтры ТМ ИТГАЗ.

ПРЕИМУЩЕСТВА НАШИХ РЕШЕНИЙ НА БАЗЕ РЕГУЛЯТОРОВ ДАВЛЕНИЯ ГАЗА МЕТРАН:

- ▶ Отсутствие необходимости в дополнительных источниках питания: функционируют за счёт энергии газа;
- ▶ Автономность: для управления процессом редуцирования не требуются диспетчерский пульт и написание ПО, пуск и наладка по показаниям манометров;
- ▶ Стабильность работы при малых расходах газа;
- ▶ Высокая точность и большая пропускная способность;
- ▶ Низкий уровень шума (до 75-80 дБА).

ФИЛЬТРЫ ГАЗОВЫЕ ИТГАЗ БОЛЬШОЙ ПРОИЗВОДИТЕЛЬНОСТИ:

- ▶ Высокая степень очистки газа – до 1 мкм;
- ▶ Широкий модельный ряд (от DN50 до DN500);
- ▶ Большая площадь фильтрующей поверхности;
- ▶ Любая комплектация и конфигурация;
- ▶ Надёжность сварных конструкций;
- ▶ Лёгкость в обслуживании;
- ▶ Высокая производительность – до 347 200 ст.м³/ч.



МЕТРАН™



РЕД



ИТГАЗ





МЕТРАН™



НИЗКИЙ
УРОВЕНЬ ШУМА
(МЕНЕЕ 80 дБА)



ЛЕТ
СРОК СЛУЖБЫ



ЗАТРАТЫ НА
ОБСЛУЖИВАНИЕ



ПЕРВОЕ ТО
И ПОСЛЕДУЮЩИЕ



ДОСТУПНАЯ СТОИМОСТЬ
ЗАПЧАСТЕЙ
И РЕМКОМПЛЕКТОВ

ДО ±1%

ВЫСОКАЯ ТОЧНОСТЬ
ПОДДЕРЖАНИЯ
ВЫХОДНОГО
ДАВЛЕНИЯ

НАДЁЖНЕЕ
регулирующих
клапанов

100%

ЭНЕРГОНЕЗАВИСИМОСТЬ

✓ ТЕПЛОТЕХНИЧЕСКОЕ ОБОРУДОВАНИЕ ГОРЕЛКИ ECOFLAM

Мы являемся историческим дистрибьютором горелок ECOFLAM.

Горелки ECOFLAM – это идеальное сочетание цены и качества. Они надёжны и просты в эксплуатации, полностью соответствуют заявленным техническим характеристикам.

Благодаря более чем 45-летнему опыту проектирования и производства горелочных устройств завод ECOFLAM предлагает полный ассортимент дутьевых горелок (с нагнетанием воздуха под давлением) с широким выбором параметров мощности – от компактных изделий для бытовых нагревательных приборов до промышленных горелок высокой мощности.

МОДИФИКАЦИИ ГОРЕЛОК ECOFLAM:

- ▶ Одноступенчатые горелки;
- ▶ Двухступенчатые горелки в комплектации с цифровым дисплеем;
- ▶ Прогрессивные горелки могут оборудоваться PID-регулятором с цифровым дисплеем, на котором отображаются фактические значения параметров;
- ▶ Модуляционные горелки;
- ▶ Специальное исполнение горелок по запросу для определённых сфер применения и характеристик топлива;
- ▶ Исполнение горелок с полностью электронной системой управления горением на всех моделях;
- ▶ Двухблочные горелки с отдельностоящим дутьевым вентилятором.

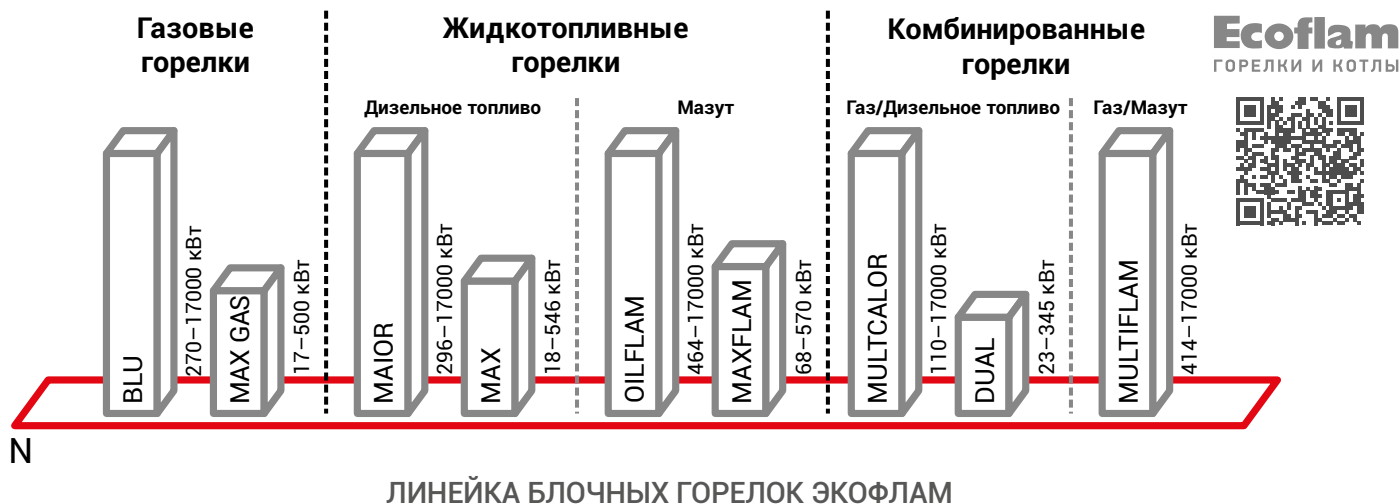

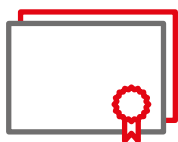

ЗАЩИТА
ПРОЕКТОВ



ГИБКАЯ ЦЕНОВАЯ
ПОЛИТИКА



СКЛАД
БОЛЕЕ 1000 м²

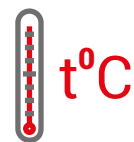

ВЫСОКОТЕМПЕРАТУРНЫЕ
ИСПОЛНЕНИЯ



СЕРВИСНОЕ
ОБСЛУЖИВАНИЕ

ШИРОКАЯ ГАММА:

от 17 до 34 000 кВт

**КВАЛИФИЦИРОВАННЫЙ
подбор оборудования**

**НИЗКИЙ
УРОВЕНЬ
ВЫБРОСОВ
NOx**

**ОРИГИНАЛЬНЫЕ ЗАПЧАСТИ
ОТ ПРОИЗВОДИТЕЛЯ**

**ПРОСТОТА В МОНТАЖЕ
И ОБСЛУЖИВАНИИ**

✓ ТЕПЛОТЕХНИЧЕСКОЕ ОБОРУДОВАНИЕ ГОРЕЛКИ ТЕГА



Горелки ТЕГА – являются отличной заменой европейским брендам. Широкий модельный ряд, эффективная работа, высокие показатели качества и надёжности позволяют применять горелки ТЕГА в составе с любыми теплогенераторами. Бренд ТЕГА – это суббренд ООО «ТЕРМОГАЗ», логичное продолжение, объединяющее в себе качество, надёжность и безопасность по разумной цене. Горелки ТЕГА от ООО «ТЕРМОГАЗ» – это не просто горелки, это новый взгляд на тепло.

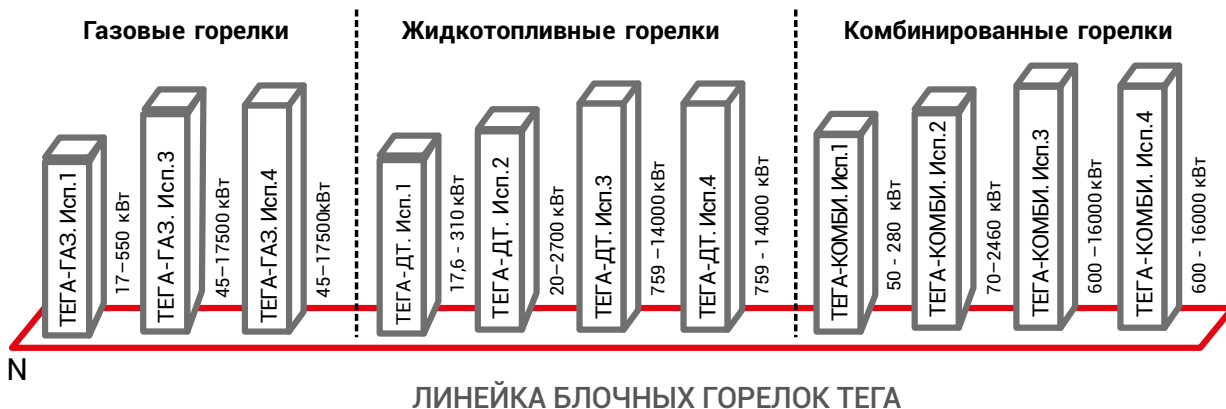

Несмотря на компактность оборудования все конструктивные элементы горелки, такие как сопло, сервоприводы, реле давления воздуха, блок управления горелки, топливный насос и другие, расположены в легкодоступных местах, тем самым обеспечивая беспрепятственный доступ к ним во время проведения пуско-наладочных работ и работ по техническому обслуживанию.



В горелках ТЕГА применяются только современные комплектующие ведущих мировых брендов. Благодаря этому все горелки обладают высокой степенью безопасности и надёжности, а также существенно облегчают проведение работ по запуску, наладке и обслуживанию горелок.



✓ ГАЗОРАСПРЕДЕЛЕНИЕ

Для нового строительства и реконструкции ГРП, изготовления ГРПШ (ШРП), ГРУ, ГРПБ (ПГБ), АБМК (ТКУ) предлагаем надёжные и проверенные компоненты торговых марок МЕТРАН, РЕД.

РЕГУЛЯТОРЫ ДАВЛЕНИЯ ГАЗА:

- ▶ Производительность от 1 до 1 млн. $\text{м}^3/\text{ч}$;
- ▶ Диапазон входного давления от 10 кПа до 2 МПа;
- ▶ Широкий модельный ряд;
- ▶ Большое количество типоразмеров и модификаций;
- ▶ Низкий уровень шума – менее 80 дБА.

Они идеально сочетаются с автоматизированным газоиспользующим оборудованием в составе газовых рамп горелочных устройств, которые работают в динамическом режиме мгновенно изменяющегося расхода газа «On/Off».

Пилотные регуляторы серии ФЛ (ТМ МЕТРАН) и пружинные регуляторы серии РЕД-6 (ТМ РЕД) позволяют решать вопросы шумового загрязнения.

ТЕХНИЧЕСКАЯ ИНФОРМАЦИЯ

Регуляторы давления газа для различных технологических процессов: от газораспределения до транспорта газа.

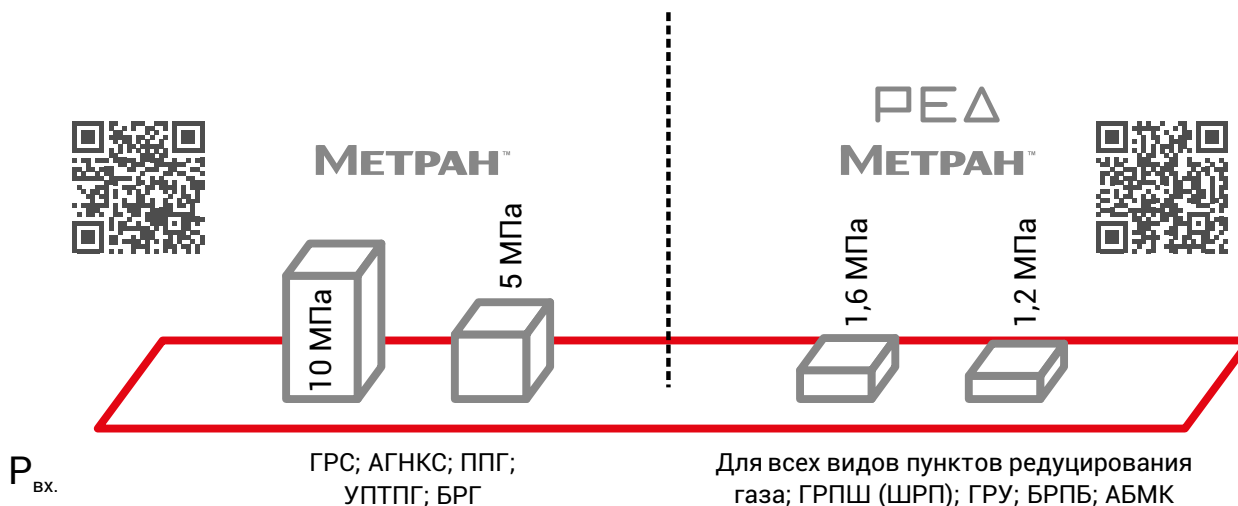



ЧЕРЕЗ
7 ЛЕТ

ПЕРВОЕ ТО
И ПОСЛЕДУЮЩИЕ

+80
-40
t°C

ТЕМПЕРАТУРНОЕ
ИСПОЛНЕНИЕ



ГИБКАЯ ЦЕНОВАЯ
ПОЛИТИКА



ЗАТРАТЫ НА
ОБСЛУЖИВАНИЕ

до ±1% высокая точность поддержания
выходного давления

50 лет срок
службы
регулятора

высокоэффективное
шумоглушение



✓ ТРАНСПОРТ ГАЗА

Газовое оборудование МЕТРАН нашло своё применение в добыче, транспортировке и подземном хранении природного газа. Оно успешно эксплуатируется в УПТИГ в составе комплекса КС, на ГРС и АГРС, на крупнейших газодобывающих комплексах.



РЕГУЛЯТОРЫ ДАВЛЕНИЯ ГАЗА:

- ▶ Высокая надёжность и безопасность;
- ▶ Безупречные технические характеристики;
- ▶ Отсутствие необходимости в обслуживании;
- ▶ Большие межсервисные интервалы;
- ▶ Применение на самых ответственных объектах.

НОВИНКА! НОВАЯ СЕРИЯ ФЛ...С!

- ▶ Исполнение со встроенным шумоглушением ФЛ 300х600;
- ▶ Анодированный крепёж. Сокращение риска коррозии;
- ▶ Типоразмер 300х300, 300х600;
- ▶ Производительность выше;
- ▶ Тип покрытия корпуса и исполнения регулятора давления газа по специальному запросу:
С-серый цвет по RAL 7040,
С1-синий цвет по RAL 5015;
- ▶ Q – класс фланцев PN 16, 25, 40, 64, 100, UNI/ DIN, ANSI: 150, 300, 600 (RF или специальному заказу RTJ).



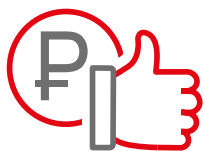

НИЗКАЯ СТОИМОСТЬ
ВЛАДЕНИЯ



СЕЙСМОУСТОЙЧИВОСТЬ



НИЗКИЙ
УРОВЕНЬ ШУМА
(МЕНЕЕ 80 дБА)



РАСШИРЕННАЯ
ГАРАНТИЯ

**ВЫСОКОЭФФЕКТИВНОЕ
ШУМОГЛУШЕНИЕ**

50 лет

срок
службы
регулятора

**до ±1% высокая точность
поддержания выходного давления**

✓ УМНЫЙ РЕГУЛЯТОР ДЛЯ ВСЕХ СФЕР

ЭНЕРГЕТИКА | ТРАНСПОРТ ГАЗА | ГАЗОРАСПРЕДЕЛЕНИЕ



Регулятор давления газа МЕТРАН призван удовлетворить актуальную потребность предприятий-заказчиков в качественном российском, надёжном и безопасном оборудовании с большими сроками службы и отсутствием необходимости в каждодневном обслуживании.

Современный регулятор давления газа МЕТРАН – это первый интеллектуальный прямоточный регулятор давления газа пилотного типа с мягким уплотнением, сбалансированной конструкцией клапана и высокой пропускной способностью.

Он предназначен для применения в составе АГРС, ГРС, УПТПГ, БПТПГ, БППГ, ГРП и других установках, в которых необходимо решить задачу по качественному редуцированию давления газа.

Регулятор давления газа МЕТРАН позволяет экономить солидные финансовые средства за счёт малой стоимости владения оборудованием.

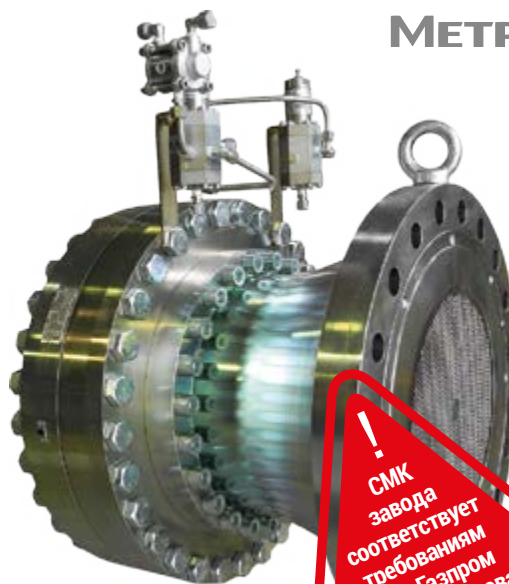

МЕТРАН™

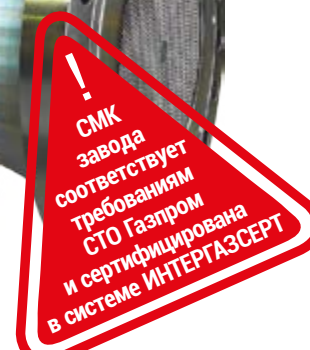

РАСШИРЕННАЯ
ГАРАНТИЯ



ПЕРВОЕ ТО
И ПОСЛЕДУЮЩИЕ



ЗАТРАТЫ НА
ОБСЛУЖИВАНИЕ



КАЧЕСТВО



ИНТЕРГАЗСЕРТ
система добровольной сертификации

50 лет срок службы
регулятора

ИМПОРТОЗАМЕЩЕНИЕ

**ВЫСОКОЭФФЕКТИВНОЕ
ШУМОГЛУШЕНИЕ**



Регулятор



Регулятор с аварийным регулятором (монитором)



Регулятор с клапаном-отсекателем



Регулятор с системой шумоглушения CPC

КАКИЕ ЗАДАЧИ РЕШАЕТ ОПЦИЯ «СМАРТ ПРГ»?

1. Контроль и управление выходным давлением газа
2. Управление и распределение потоков газа между несколькими линиями редуцирования

3. Ограничение пропускной способности

Полный контроль над линиями редуцирования ГРП/ГРС с опцией «СМАРТ ПРГ».

ТЕХНОЛОГИЯ МЕТРАН:

- Высокоточное редуцирование
- Эффективное шумоглушение
- Опция «СМАРТ ПРГ»

Суммарное снижение уровня шума до 80 дБА

РЕГУЛЯТОРЫ МЕТРАН ШУМОГЛУШЕНИЕ



- Экранирование
- Шумочехлы
- Шумоизолирование



СМАРТ ПРГ

НОВИНКА!



КВАЛИФИЦИРОВАННЫЙ ИНЖИНИРИНГ



ВЫСОКАЯ ЭФФЕКТИВНОСТЬ



ПРОФЕССИОНАЛЬНЫЕ КОНСУЛЬТАЦИИ



НИЗКИЙ УРОВЕНЬ ШУМА (МЕНЕЕ 80 дБА)

✓ ТЕХНОЛОГИЧЕСКОЕ СОВЕРШЕНСТВО ОТ ОТЕЧЕСТВЕННОГО ПРОИЗВОДИТЕЛЯ

ОБОРУДОВАНИЕ ТМ «РЕД»

С 2019 года ООО «ТЕРМОГАЗ» является генеральным дистрибьютором продукции ТМ «РЕД» в России. Предприятие предлагает Заказчикам надёжное и качественное российское оборудование для редуцирования, фильтрации и учёта газа. Продукция ТМ «РЕД» по техническим характеристикам и уровню качества соответствует ведущим зарубежным брендам и превосходит отечественные аналоги.

ПРУЖИННЫЕ РЕГУЛЯТОРЫ ДАВЛЕНИЯ ГАЗА РЕΔ



ПРУЖИННЫЕ регуляторы давления газа РЕД

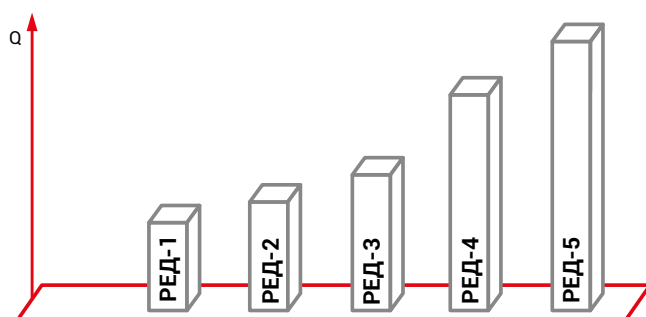

P _{вх. max}	Максимальная пропускная способность, Q _{max}				
	6 БАР	25	100	300	900
16 БАР					1350

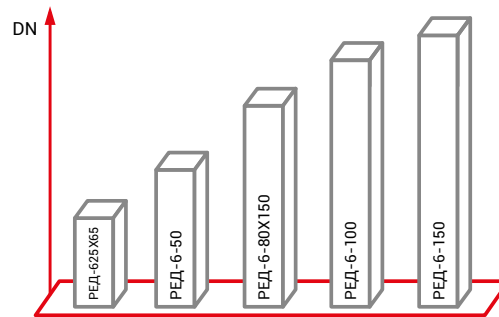

P _{вх. max}	Максимальная пропускная способность, Q _{max}				
	6 БАР	1150	3430	6800	10500
16 БАР	2200	5900	13800	21000	—

ПИЛОТНЫЕ ПРЯМОТОЧНЫЕ РЕГУЛЯТОРЫ ДАВЛЕНИЯ ГАЗА

PE Δ



РЕД-7 PN16

AC \pm 2%

Класс точности
регулирования

Q_{max} = 68 700 м³/ч

Максимальная пропускная
способность

SG + 5%

Класс давления
полного закрытия

AG \pm 1%

Класс точности
срабатывания



РЕД-8 PN16

AC \pm 1%

Класс точности
регулирования

Q_{max} = 300 000 м³/ч

Максимальная пропускная
способность

SG + 2,5%

Класс давления
полного закрытия

AG \pm 1%

Класс точности
срабатывания



ПЕРВОЕ ТО
И ПОСЛЕДУЮЩИЕ



СРОК
СЛУЖБЫ



НИЗКАЯ СТОИМОСТЬ
ВЛАДЕНИЯ



РАБОТАЕТ
НА СУГ



ПРЕМИУМ
РЕШЕНИЯ

✓ ЭФФЕКТИВНАЯ ЗАМЕНА ИМПОРТНОГО ОБОРУДОВАНИЯ



Регулятор давления
газа ТМ «РЕД»



Импортные регуляторы давления ведущих
зарубежных производителей

Регуляторы давления газа ТМ «РЕД» полностью повторяют габаритные размеры и технические характеристики европейских аналогов.

Таблица соответствия серий ТМ «РЕД» зарубежным аналогам

Торговая марка	РЕД-1	РЕД-2	РЕД-3	РЕД-4	РЕД-5	РЕД-6	РЕД-7	РЕД-8
TARTARINI	R/25	R/70	B/249	A/149	RP	MBN	BFL-BP	CRONOS
COPRIM	ALFA D	ALFA 10	ALFA 20	ALFA 50	ALFA 50	ALFA 100	ALFLUX	-
PIETRO FIORENTINI	FE	FEX	Dival 500	Dival 600	Dival 600	Norval	Reval	REFLUX
ITRON	RB 1200	RB 2612	RB 3212	RB 4010	RB 1700	RB 4030	-	-
ELSTER	M2R	-	MR25 SF6	MR50 SF6	-	-	-	-
HONEYWELL	-	-	HON 272 MK2	HON 277 Hi-Flo	HON 370	HON 370	-	-
MEDENUS	R50	R101	RS250 DN25	RS250 DN50	-	R100	-	-
GASTEH	-	-	-	122-BV	-	127-BV	-	GasTeh 39 и 149

✓ РОТАЦИОННЫЕ СЧЁТЧИКИ ГАЗА

Счётчик газа ротационный РЕД-Р предназначен для измерения объёма очищенных и осушенных одно- и многокомпонентных неагрессивных газов, таких как природный газ по ГОСТ 5542-2014, пропан, воздух, азот, инертные и другие газы.

Область применения счётчика – промышленность (включая опасные производственные объекты) и коммунальное хозяйство, а также другие области деятельности, требующие учёта газа.



ОТЛИЧИТЕЛЬНЫЕ ОСОБЕННОСТИ

- Компактный дизайн;
- Высокая надёжность;
- Отсутствие требований к прямым участкам до и после счётчика;
- Совместимость с корректорами и вычислителями различных брендов
- Технические и метрологические характеристики, а также монтажные размеры позволяют заменять счётчик газа РЕД-Р вместо счётчиков газа RABO или RVG.

✓ ТУРБИННЫЕ СЧЁТЧИКИ ГАЗА

Счётчики газа турбинные «РЕД-Т» предназначены для коммерческого либо технологического измерения (учёта) объёмов плавно меняющегося потока очищенного неагрессивного, неоднородного по химическому составу газа, в том числе природного газа по ГОСТ 5542, а также воздуха, азота и других неагрессивных газов, при использовании их в промышленных установках, магистральных трубопроводах, а также в системах энергоснабжения, для коммерческого учёта.

Счётчики также применяются на опасных производственных объектах нефтеперерабатывающей, нефтехимической, химической, газовой и других отраслей промышленности.



НОВИНКА!



ОТЛИЧИТЕЛЬНЫЕ ОСОБЕННОСТИ

- Компактный размер;
- Высокая надёжность;
- Минимальные прямые участки до и после счётчика
- Совместимость с корректорами и вычислителями различных брендов;
- Технические и метрологические характеристики, а также монтажные размеры позволяют применять счётчик газа «РЕД-Т» вместо зарубежных брендов.

✓ ИНТЕГРАТОР ТЕХНИЧЕСКИХ РЕШЕНИЙ

Мы предоставляем 2D и 3D-модели узлов редуцирования со всей необходимой импульсной обвязкой, расчётно-габаритными схемами и предлагаем для согласования с проектными организациями.

По ТЗ Заказчика разрабатываются технические решения, которые содержат современные компоненты для редуцирования и фильтрации газа, при этом предоставляются индивидуальные решения по снижению уровня шума.

Оборудование поставляется для Заказчика как отдельными компонентами, так и собранным в готовую линию редуцирования на несущей раме для более удобного и оперативного решения задач при реконструкции, модернизации и новом строительстве объектов транспорта газа и газораспределения.

Выгодные условия сотрудничества

- ▶ Цена ниже заводской;
- ▶ Гибкая ценовая политика и система поощрения для партнёров;
- ▶ Расширенная гарантия от дистрибьютора;
- ▶ Сопровождение проекта на всех этапах;
- ▶ ТКП за 1-3 дня!
- ▶ Оперативная техническая поддержка;
- ▶ Помощь в ПНР;
- ▶ Сервис и гарантия.

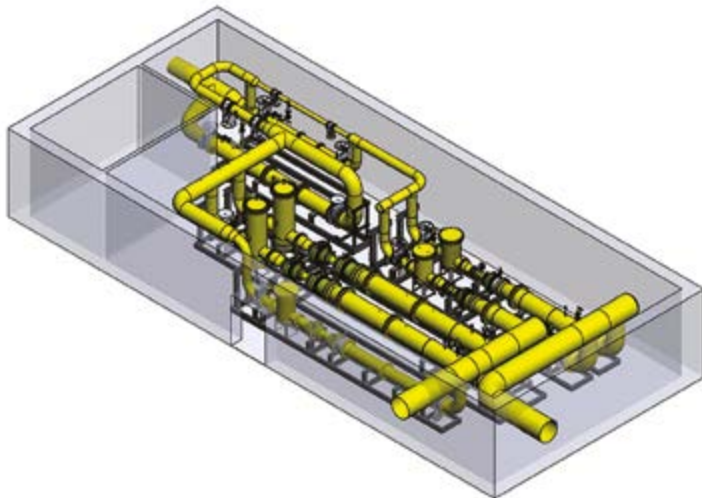

Пример визуализации ГРП в 3D

Регулятор давления ФЛ/200 DN200x200 ANSI600 с пилотом ПС/80 и датчиком положения
Регулятор давления ФЛ/200x400-СРСII DN200x200 ANSI60

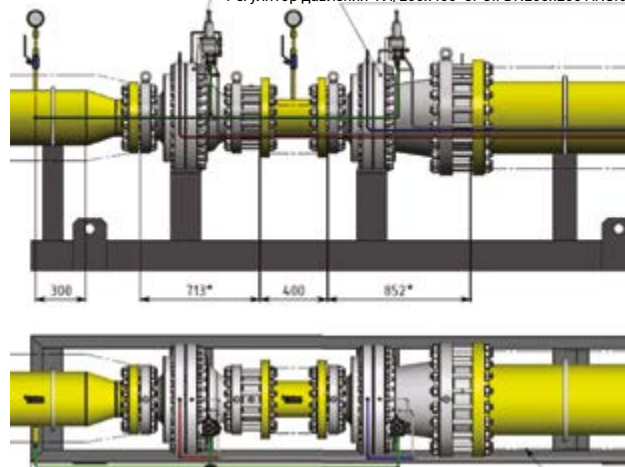

Пример импульсной обвязки

✓ ИНЖИНИРИНГ ОТ ДИСТРИБЬЮТОРА

ЧТО ВЫ ПОЛУЧИТЕ, ОСТАВИВ ЗАЯВКУ?

- ▶ Подбор оптимального решения для проекта;
- ▶ Подробное техническое описание оборудования;
- ▶ Помощь в проектировании;
- ▶ Техническое обоснование предложенного решения (при необходимости);
- ▶ 2D и 3D-модели компонентов;
- ▶ Габаритные размеры линии редуцирования с использованием 2D и 3D-моделирования.
- ▶ Схему импульсной обвязки с предвключенными и поствключенными участками газопровода;
- ▶ Расчёт дополнительной комплектации;
- ▶ Акустический расчёт (при необходимости);
- ▶ Выгодное КП с минимально возможной ценой на рынке. Выгоднее, чем на заводе.

Пример визуализации регулятора давления газа, собранного в технологическую линию для ГРС

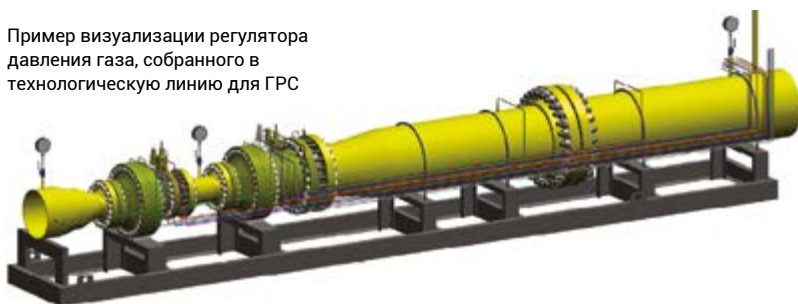

Воплощение
проектов
любой
сложности



ОСТАВИТЬ ЗАЯВКУ

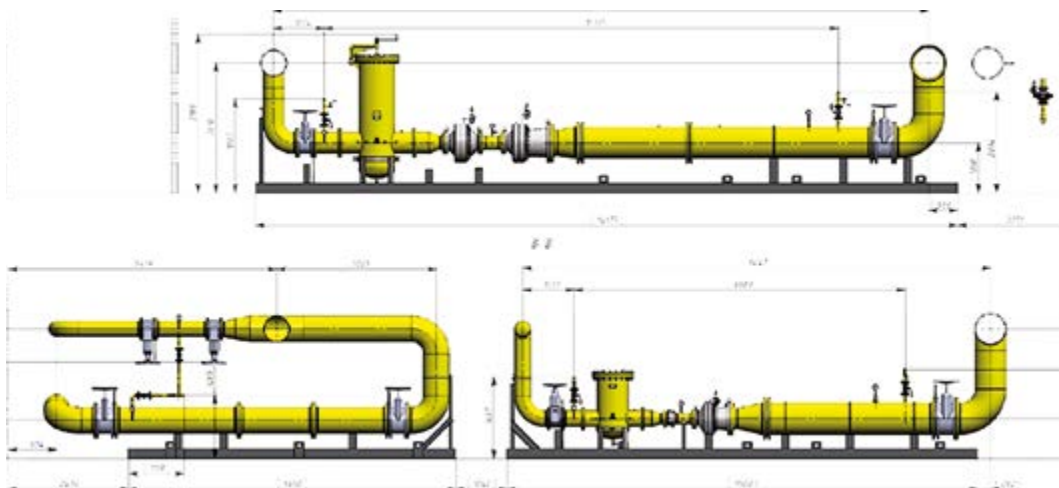

Компоновочное решение для линии редуцирования в составе ГРП

✓ УНИКАЛЬНАЯ ТЕХНОЛОГИЯ ТЕРМОГАЗ / РДСТЛ

Новаторское техническое решение (ТР) для редуцирования газа – уникальная разработка предприятия для программ технического перевооружения. ТУ 28.99.39-001-41474902-2022

Регулятор давления газа, собранный в технологическую линию редуцирования на заводской раме с нанесённым антикоррозийным покрытием и шумоизоляционными материалами заводского изготовления: «ТЕРМОГАЗ / РДСТЛ / 300-Р-ФЛ/250-МР.Ш1.Д.ЭП-Ш2/6-Ш3-Ш4-10-1 / ТУ 28.99.39-001-41474902-2022»



$P_1=10$ МПа / $P_2=1,2$ МПа
 Q =до 0,5 млн. $\text{м}^3/\text{ч}$
Ду500 / Ду700



ОБ ИЗДЕЛИИ

АКТУАЛЬНОСТЬ:

Отсутствие на рынке современных технических решений, позволяющих обеспечивать высокие показатели надёжности и безопасности, гарантируя при этом низкий уровень шума и долгий срок эксплуатации оборудования.

ЦЕЛЬ:

Обеспечить возможность проведения капитального ремонта (КР) и технического перевооружения (ТП) максимально оперативно и абсолютно в любой конфигурации ГРС/АГРС.

ЗАДАЧИ:

- ▶ В соответствии с техническим заданием (ТЗ) и техническими требованиями (ТТ) Заказчика разработать техническое решение, полностью соответствующее современным нормативам и требованиям, предъявляемым к изделиям для применения на объектах ПАО «Газпром».
- ▶ Изготовить изделия высокого качества с повышенными показателями надёжности и удобства при проведении шеф-монтажных работ (ШМР), пусконаладочных работ (ПНР) и дальнейшей эксплуатации.

✓ НОВАТОРСКИЕ ТЕХНИЧЕСКИЕ РЕШЕНИЯ



ТЕРМОГАЗ / РДСТЛ / 300-Р-ФЛ/250-МР.Ш1.Д.ЭП-Ш2/6-Ш3-Ш4-10-1 /
ТУ 28.99.39-001-41474902-2022



ТЕРМОГАЗ / РДСТЛ / 25-Р-ФЛ/150-МР.Ш1.Д.-А-5,4-2 /
ТУ 28.99.39-001-41474902-2022



ТЕРМОГАЗ / РДСТЛ / 100-Р-ФЛ/150-МР.Ш1.Д.ЭП-Ш2/5-Ш3-Ш4-5,4-1 /
ТУ 28.99.39-001-41474902-2022



ТЕРМОГАЗ / РДСТЛ / 65-Р-ФЛ/150-МР.Ш1.Д.ЭП-Ш2/5-Ш3-Ш4-5,4-2 /
ТУ 28.99.39-001-41474902-2022

ИНДИВИДУАЛЬНАЯ РАЗРАБОТКА
для решения задач Заказчика

СДЕЛАНО В ВОЛГОГРАДЕ
на базе российских компонентов

УНИКАЛЬНАЯ ТЕХНОЛОГИЯ
снижения уровня шума

РАСШИРЕННАЯ ГАРАНТИЯ НА ИЗДЕЛИЕ 24/36

✓ ЗАПАСНЫЕ ЧАСТИ И РЕМКОМПЛЕКТЫ (ЗИП)



ОСТАВИТЬ ЗАЯВКУ



ООО «ТЕРМОГАЗ» осуществляет поставку газового оборудования более 29 лет. За это время нашим предприятием были реализованы сотни тысяч единиц оборудования, которое сегодня успешно эксплуатируется на объектах газораспределения, энергетики и транспорта газа России.

ООО «ТЕРМОГАЗ» для эффективной и бесперебойной работы опасных производственных объектов продолжает поставку ремонтных комплектов и запасных частей для импортного оборудования ТМ TARTARINI, ТМ FIORENTINI, ТМ RMG, ТМ ACTARIS/ITRON, ТМ COPRIM и других зарубежных брендов.

Регулярное техническое обслуживание газового оборудования с заменой отдельных быстроизнашиваемых запчастей позволит поддерживать оборудование в рабочем состоянии и увеличить срок эксплуатации.

Ремонтный комплект содержит все элементы, подверженные естественному износу в ходе эксплуатации оборудования.

ЧТО ТАКОЕ ТЕРМОГАЗ / ЗИП?

– ускоренная поставка ремонтных комплектов из РТИ, произведённых в дружественных странах. Сборка комплектов осуществляется в Волгограде.

– оперативная отгрузка со склада. ООО «ТЕРМОГАЗ» поддерживает складской запас часто используемых ремонтных комплектов.

- ▶ Безаварийная работа оборудования;
- ▶ Гибкая ценовая политика, учитывающая рыночную ситуацию;
- ▶ Складской запас для постоянных Партнёров;
- ▶ Правильный технический подбор требуемых ЗИП;
- ▶ Совместимость с оборудованием;
- ▶ Оперативная поставка.



Запасные части для теплотехнического оборудования.



Запасные части для газового оборудования

✓ ДЕЛИМСЯ ОПЫТОМ



В 2011 году мы открыли демонстрационный зал газового оборудования на территории нашего предприятия. В зале установлена действующая линия редуцирования с 7-ю типами регуляторов, полностью имитирующая работу действующего ГРП.

В зале проводятся теоретические и практические занятия. Они дают возможность получить профессиональные консультации по обслуживанию газового оборудования, а также получить навыки его эксплуатации в штатных и нештатных режимах работы.

- ▶ Демонстрационный зал оснащён действующими ГРУ;
- ▶ Проведение тренингов для партнёров на постоянной основе;
- ▶ Выездные семинары;
- ▶ Формирование навыков наладки и обслуживания газового и теплотехнического оборудования;
- ▶ Выставка образцов газового и теплотехнического оборудования.

Сотни сотрудников газораспределительных организаций и газотранспортных обществ, а также компаний, основным видом деятельности которых являются пусконаладочные и ремонтные работы, текущее и сервисное обслуживание газового оборудования, уже посетили нас и повысили свой профессионализм.



ЭТИЧЕСКОЕ
ВЕДЕНИЕ БИЗНЕСА



ОФИЦИАЛЬНЫЙ
ДИСТРИБЬЮТОР



ПРОФЕССИОНАЛЬНЫЕ
КОНСУЛЬТАЦИИ

Если вы хотите посетить наш демонстрационный зал, оставьте заявку на сайте www.termogaz.su или напишите нам на электронную почту info@termogaz.su

✓ ПОСТАВКА

Для тех, кто ценит оперативность и точность, мы предлагаем различные варианты получения груза. По некоторым единицам продукции, благодаря поддержанию необходимого складского запаса, мы можем сократить срок поставки до 1 дня.

✓ СЕРВИС И ТЕХНИЧЕСКАЯ ПОДДЕРЖКА

Осуществляем техническое обслуживание и проведение ремонтных работ для газового оборудования:

- регуляторов давления газа всех типов, серий и моделей,
- предохранительных сбросных и запорных клапанов
- фильтров газовых.

Проведение технического обслуживания и ремонта оборудования осуществляется как на объекте заказчика, так и в сервисном центре на производственной базе предприятия в г. Волгоград.



ОСТАВИТЬ ЗАЯВКУ



✓ ДОКУМЕНТАЦИЯ

Вся необходимая техническая и разрешительная документация доступна на сайте www.termogaz.su



✓ КОНТАКТЫ



**Начальник отдела продаж
газового оборудования**
Горелов Артём Александрович
+7 (8442) 58-24-24 (доб. 122);
+7 (961) 075-52-22
gorelov@termogaz.su



**Начальник отдела продаж
теплотехнического оборудования**
Перов Сергей Алексеевич
+7 (8442) 58-24-24 (доб. 314);
+7 (903) 468-11-88
perov@termogaz.su



**Начальник отдела технического
контроля и сервиса**
Орлов Михаил Александрович
+7 (8442) 58-24-24 (доб. 184);
+7 (903) 468-24-88
orlov@termogaz.su



Директор по развитию
Шапров Дмитрий Игоревич
+7 (499) 647-71-62
+7 (965) 341-77-22
msk1@termogaz.su



**Директор по развитию в
Республике Беларусь**
Николайчук Сергей Леонтьевич
+375 (29) 652-28-75
nikalaichuk@termogaz.su



**Руководитель отдела
по реализации**
Галушкин Евгений Сергеевич
+7 (8442) 58-24-24 доб. (155)
+7 (905) 063-22-77
galushkin@termogaz.su



Контакты

МЫ ВСЕГДА НА СВЯЗИ!

ООО «ТЕРМОГАЗ» ИНН 3444112696
Россия, 400075, г. Волгоград, ул. Рузаевская, д. 6
+7 (8442) 58-24-24
info@termogaz.su www.termogaz.su

ТЕРМОГАЗ



termogaz.su